

組立構造図

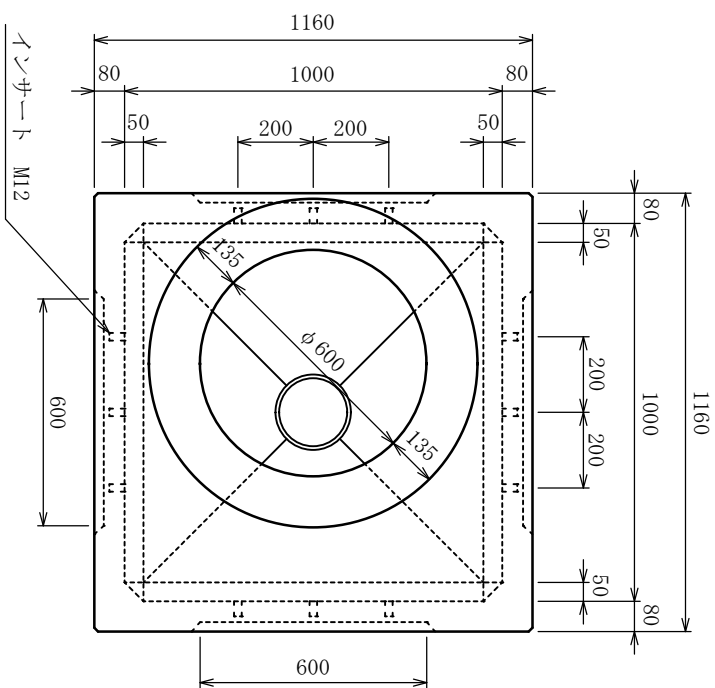
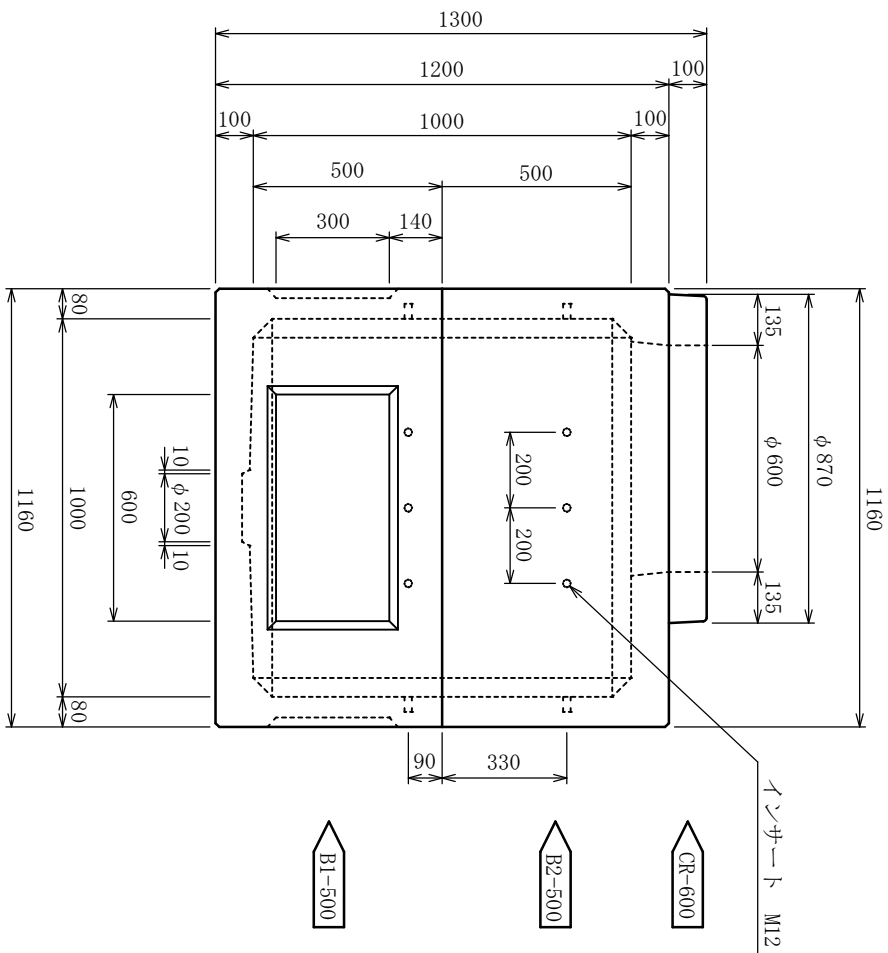

製品名	FK式ハンドホール	縮尺	1/20
型式	1000型	参考重量	1585kg
呼び名	H-1010(CR-600)	設計No	
寸法	1000×1000×1000	図面No	FKHH-H1010-CR600
特記事項		製図日	平成 年 月 日
検図	製図 H.0	株式会社	丸治コンクリート工業所